



ONIS[®]

РУКОВОДСТВО ПО ЭКСПЛУАТАЦИИ БЕСШУМНОГО ЦИРКУЛЯРНОГО НАСОСА С ЭКРАНИРОВАННЫМ РОТОРОМ СЕРИИ **CWR**



ПРЕДУПРЕЖДЕНИЕ

- Перед установкой и использованием электрического насоса прочитайте **руководство** по эксплуатации и сохраните его;
- Перед применением электрического насоса необходимо провести надежное **заземление**, также установить на него устройство защиты от утечки тока;
- Запрещен **контакт** с электрическим насосом во время его работы;
- Запрещена работа электрического насоса **без воды**.

СОДЕРЖАНИЕ.

1. Описание	2
2. Расшифровка наименования модели	2
3. Технические характеристики	3
4. Установка и правила безопасности	5
5. Возможные неисправности	13
6. Комплектация.....	13
7. Гарантийные обязательства.....	15

Оборудование должно храниться в закрытом помещении с естественной вентиляцией в нормальных условиях (в окружающей среде должны отсутствовать агрессивные вещества и пыль, температура окружающей среды должна быть от 0 °С до 40 °С, относительная влажность воздуха не должна превышать 85%, толчки и вибрация оборудования недопустимы).

Срок хранения оборудования при соблюдении условий хранения неограничен. Срок службы оборудования (при соблюдении правил транспортировки, условий хранения, требований по установке и техническому обслуживанию) не менее 10 лет.

Утилизация электронного оборудования и материалов не должна происходить вместе с другими бытовыми отходами. Для предотвращения возможного причинения ущерба окружающей среде или здоровью человека соблюдайте действующие местные правила при утилизации.

По всем вопросам по утилизации обращайтесь в соответствующую коммунальную службу.

Предупреждение для детей

- Насос не предназначен для использования детьми и людьми, с ограниченными умственными, физическими способностями. Использование электрического насоса детьми запрещено.
- Запрещается применять электронасос в качестве детских игрушек.
- Очистка и обслуживание насоса детьми запрещается.

Предупреждение о давлении

- Система, в которой установлен насос, должна выдерживать максимальное давление водяного насоса.

Предупреждение о токе

- Перед подключением электрического насоса проверьте соответствие напряжения сети со справочными данными на табличке насоса.

Предупреждение об изменении

- Производитель не несет никакой ответственности за травмы, повреждения насоса и прочего имущества вследствие не соблюдения правил безопасности или неправильной эксплуатации насоса.
- В связи с систематически проводимыми работами по совершенствованию конструкции и технологии изготовления, производитель оставляет за собой право на внесение изменений в конструкцию изделия, не отраженных в данном руководстве по эксплуатации, не ухудшающих эксплуатационных характеристик.

1. Описание.

Циркуляционные насосы серии CWR это бесшумные электрические насосы с экранированным ротором. Статор электромотора полностью экранирован, а вращающиеся части помещены в чистую воду, что положительно сказывается на охлаждении и смазке в процессе работы устройства. Тонкий корпус насоса выступает в роли экранирующей оболочки, которая полностью отделяет внутреннюю часть от воды. Такое устройство обуславливает традиционные механические уплотнения и успешно решает проблему протечек. Вращающиеся компоненты установлены на керамический подшипник, отличающийся длительным сроком службы. Керамический подшипник не только способствует более эффективному охлаждению электромотора, но и уменьшает общий шум работы насоса, обеспечивая отсутствие перегрузок в течение всего срока работы насоса. При использовании циркуляционного насоса в соответствии с настоящей инструкцией специального обслуживания не требуется.

В зависимости от модели насос имеет 3 ступени мощности, настраиваемые переключателем расположенном на клеммной коробке. Режим I - минимальный напор и подача, режим II - средние значения напора и подачи, режим III - максимальные значения напора и подачи.

Насосы серии CWR также могут быть оснащены трехфазным двигателем.

2. Расшифровка наименования модели.



3. Технические характеристики.

Модель	Расстояние трубы мм	Мощность, Вт	ТОК, А			Напор, м	Диапазон напора, м
			220 В/50 Гц	220 В/60 Гц	127 В/60 Гц		
CWR 15-4-130	130	60 / 45 / 30	0.26/0.20/0.13	/	/	4	0~4
CWR 15-6-130		90 / 65 / 45	0.40/0.30/0.20	0.40/0.30/0.20	0.80/0.65/0.4	6	0~6
CWR 15-9-140	140	120 / 85 / 60	0.48 / 0.38/0.26	0.48 / 0.38/0.26	0.95/0.66/0.4	9	0~9
CWR 20-4-130	130	60 / 45 / 30	0.26/0.20/0.13	/	/	4	0~4
CWR 20-6-130		90 / 65 / 45	0.40/0.30/0.20	0.40/0.30/0.20	0.80/0.65/0.4	6	0~6
CWR 25-4-130		60 / 45 / 30	0.26/0.20/0.13	/	/	4	0~4
CWR 25-6-130		90 / 65 / 45	0.40/0.30/0.20	0.40/0.30/0.20	0.80/0.65/0.4	6	0~6
CWR 25-4-180	180	60 / 45 / 30	0.26/0.20/0.13	/	/	4	0~4
CWR 25-6-180		90 / 65 / 45	0.40/0.30/0.20	0.40/0.30/0.20	0.80/0.65/0.4	6	0~6
CWR 32-4-180		60 / 45 / 30	0.26/0.20/0.13	/	/	4	0~4
CWR 32-6-180		90 / 65 / 45	0.40/0.30/0.20	0.40/0.30/0.20	0.80/0.65/0.41	6	0~6
CWR20-12-180		245/210/140	1.04/0.92/0.63	1.04/0.92/0.63	1.80/1.60/1.10	12	0~12
CWR 25-8-180		200/185/145	0.83/0.78/0.62	0.83/0.78/0.62	1.65/1.55/1.45	8	0~8
CWR25-12-180		245/210/140	1.04/0.92/0.63	1.04/0.92/0.63	1.80/1.60/1.10	12	0~12
CWR 32-8-180		245/210/140	1.04/0.92/0.63	1.04/0.92/0.63	1.80/1.60/1.10	8	0~8
CWR15-9-130B	130	120/90/55	0.58/0.42/0.26	/	/	9	0~9
CWR15-4-130B	130	70/55/40	0.35/0.25/0.18	/	/	4	0~4
CWR20-4-130B							
CWR25-4-130B							
CWR32-4-130B							
CWR25-4-180B	180	70/55/40	0.35/0.25/0.18	/	/	4	0~4
CWR32-4-180B							
CWR15-6-130B	130	100/75/45	0.5/0.35/0.2	/	/	6	0~6
CWR20-6-130B							
CWR25-6-130B							
CWR32-6-130B							
CWR25-6-180B	180	100/70/45	0.5/0.35/0.2	/	/	6	0~6
CWR32-6-180B							
CWR25-8-180B	180	180/150/90	0.85/0.75/0.5	/	/	8	0~8
CWR32-8-180B							

Модель	Расстояние трубы мм	Мощность, Вт	ТОК, А		Напор, м	Диапазон напора, М
			220 В/50 Гц	380 В/50 Гц		
CWR 25-12-200	200	300	1.5	/	12	0~12
CWR 25-16-220	220	500	2.4	/	16	0~16
CWR 32-12-220	220	500	2.2	/	12	0~12
CWR 32-16-230	230	700	3.4	1.6	16	0~16
CWR 32-18-230		1000	4.9	2	18	0~18
CWR 40-9F-250	250	500	2.2	/	9	0~9
CWR 40-12F-250		700	3.4	1.6	12	0~12
CWR 40-16F-250		1000	4.9	2	16	0~16
CWR 40-18F-250		1300	5.8	2.9	18	0~18
CWR 50-9F-280	280	700	3.4	1.6	9	0~9
CWR 50-12F-280		1000	4.9	2	12	0~12
CWR 50-16F-280		1300	5.8	2.9	16	0~16
CWR 65-9F-300	300	1000	4.9	2	9	0~9
CWR 65-12F-300		1300	5.8	2.9	12	0~12

Завод изготовитель оставляет за собой право изменения технических характеристик оборудования без уведомления потребителей. Для уточнения технических характеристик оборудования, изучите маркировку, находящуюся на корпусе изделия или сопроводительные документы, находящиеся в упаковке изделия.

4. Установка и правила безопасности.

Перед установкой насоса убедитесь в том, что все соединения трубопровода надёжно затянуты, сами трубы должны быть очищены изнутри от загрязнений, примесей, остатков пайки и т.д.

Убедитесь в том, что циркуляционный насос будет установлен в легко доступном сухом хорошо проветриваемом помещении. Это поможет избежать короткого замыкания, происходящего в результате повышенной влажности, и сделает сервисное обслуживание насоса проще.

При установке насоса за пределами помещения необходимо использовать защитный кожух, защищающий насос от попадания на него влаги. Для обеспечения защиты от поражения электрическим током *никогда не устанавливайте циркуляционный насос в ванной комнате.*

Перед тем, как установить циркуляционный насос на трубопровод, подключите насос к источнику питания и проведите пробный пуск устройства. Пробный пуск производится кратковременным (не более 5-8 секунд) включением насоса, длительная работа насоса без воды приведет к перегреву подшипников с последующим их разрушением.

Настоятельно рекомендуется установка запорной арматуры перед входом в насос и на выходе из насоса. Установка кранов в этих местах обеспечит лёгкий демонтаж насоса в случае необходимости.

Никогда не прикасайтесь к насосу (и/или его частям) работающему в системах отопления во избежание получения ожога.

Питающий кабель насоса должен быть заземлён. Это одно из условий безопасной эксплуатации насоса. Использование труб магистрали и корпуса насоса в качестве заземления запрещено.

В месте установки циркуляционного насоса рекомендуется размещение информационных наклеек или памяток с перечнем правил безопасности для избежания возможности аварии.

Обесточьте насос перед его установкой на трубопровод. Полное отключение питания (включая отсоединения штепселя питающего капеля от розетки) обязательно при проведении любых работ с циркуляционным насосом. Несоблюдение этого правила может привести к поражению электрическим током.

Регулярно производите проверку циркуляционного насоса и его узлов. Это поможет вовремя диагностировать и устранить неполадки, которые могут возникнуть во время эксплуатации насоса.

Регулярно проверяйте состояние изоляционного резистора насоса. В охлаждённом состоянии его показатели не должны быть ниже, чем $50\text{M}\Omega$. Когда циркуляционный насос достигает рабочей температуры, то показатель изоляционного резистора должен быть не менее $2\text{M}\Omega$.

Питающий кабель может быть заменён только на кабель с параметрами не ниже, чем у штатного кабеля.

Если в зимнее время температура в местах прокладки трубопровода и установки насоса ниже 0°C , то рекомендуется слить воду во избежание поломки насоса из-за его замерзания.

Не рекомендуется заполнять систему отопления «жёсткой» водой во избежание образования известкового налёта на внутренних вращающихся частях насоса (например, крыльчатке).

Перекачиваемая жидкость

К перекачиванию допускается только «мягкая» вода (РН 6,5 – 8,5) без абразивных примесей и волокнистых включений. Перекачивание агрессивных и взрывоопасных жидкостей строго воспрещено.

Не допускать наличия в помещении открытого огня и водяных брызг.

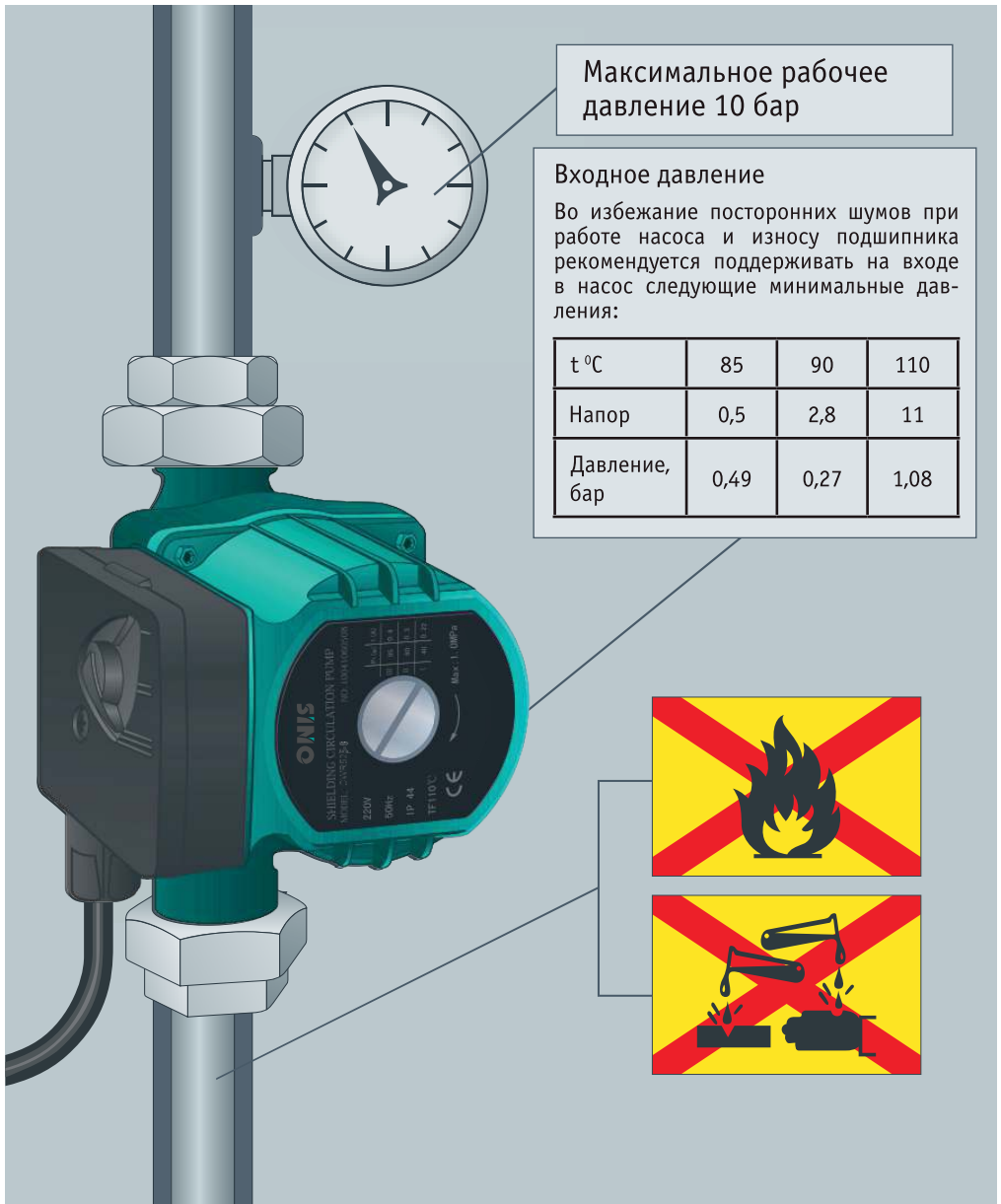

Максимальное рабочее давление 10 бар

Входное давление

Во избежание посторонних шумов при работе насоса и износу подшипника рекомендуется поддерживать на входе в насос следующие минимальные давления:

t °C	85	90	110
Напор	0,5	2,8	11
Давление, бар	0,49	0,27	1,08



Установка

Водный поток должен проходить через насос в направлении указанном на стрелке, расположенной на корпусе устройства. Никогда не устанавливайте насос против тока воды, поскольку это может вывести насос из строя.

Насос должен быть установлен таким образом, чтобы вал электродвигателя занимал горизонтальное положение.

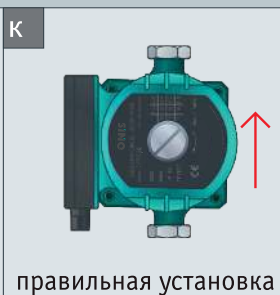
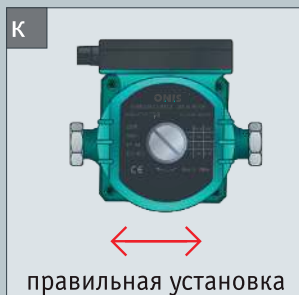
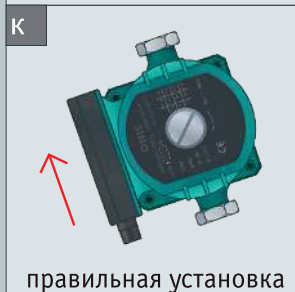
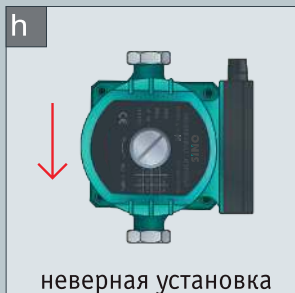
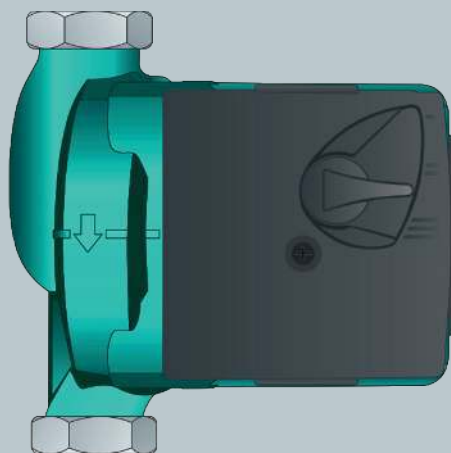

Внимание!

Перед началом любого обслуживания насоса убедитесь в том, что подводящий трубопровод перекрыт, а насос обесточен.

Дайте насосу остыть, в противном случае возможно получение термического ожога в следствии выброса горячего пара.

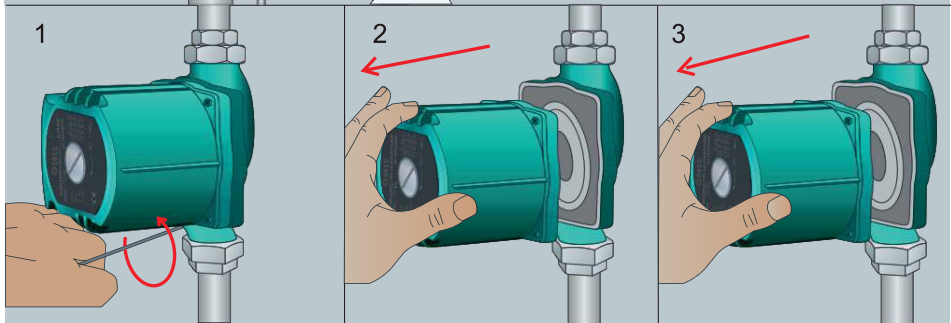
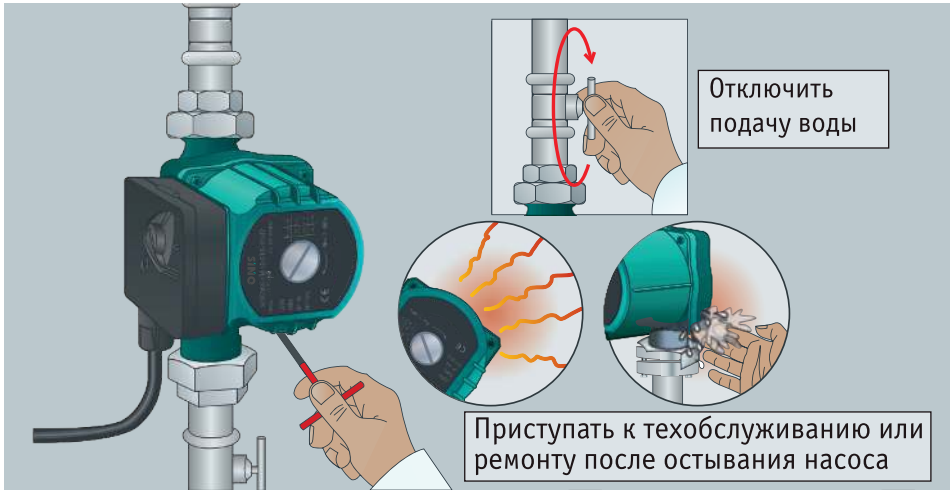

1. Положение клеммной коробки можно менять. Убедитесь, что питание и подача воды отключены. После остывания корпуса одновременно ослабьте четыре крепежных болта, присоединяющих проточную насосную часть к корпусу двигателя.

2. Отделите двигатель от насосной части.

3. Найдите нужное Вам положение клеммной коробки. Затем присоедините и равномерно затяните болты, обеспечив полную надежность и герметичность соединения.

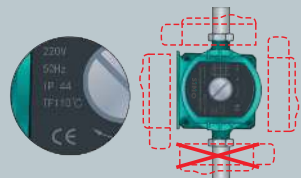

Положение «X» для клеммной коробки недопустимо.

Электропитание

Внимание!

Монтаж питающей сети должен производиться только квалифицированными специалистами в соответствии с нормами и правилами устройства электросети.

Питающий кабель не должен соприкасаться с трубой и/или двигательным отсеком насоса. Убедитесь в том, что питающая сеть соответствует требованиям, указанным на шильдике насоса.

Если температура перекачиваемой жидкости более 90°C, то необходима установка термостойкого кабеля питания.

Если на насосе отмечено «MOTOR PROTECTION NEEDED», то требуется установка автоматического выключателя с защитой от перегрузок и короткого замыкания.

Внимание!

Не позволяйте водяным брызгам или каплям попасть на клеммную коробку. Это может привести к короткому замыканию, поражению электрическим током и выходу насоса из строя.

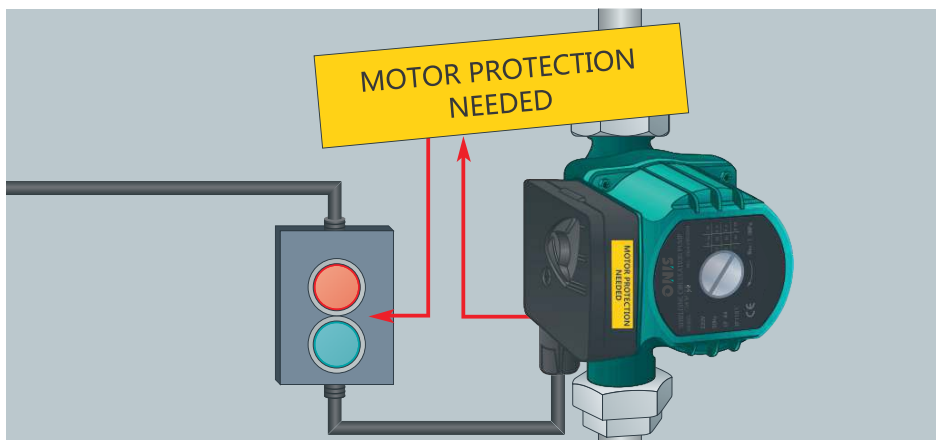

При подсоединении насоса к системе электроснабжения используйте провод сечением не менее 3x1.5мм², внешний диаметр провода должен соответствовать диаметру муфты уплотнения кабеля распаячной коробки насоса для обеспечения герметичности подсоединения.

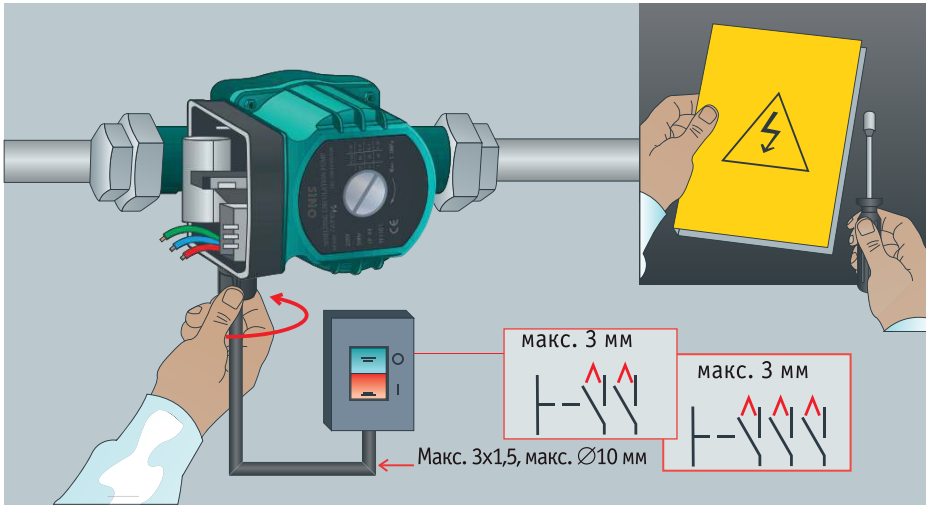

Удаление воздуха из трубопровода

Для удаления воздуха из трубопровода следует устанавливать ручные либо автоматические воздухоотводчики (воздушные клапаны) в верхних точках системы.

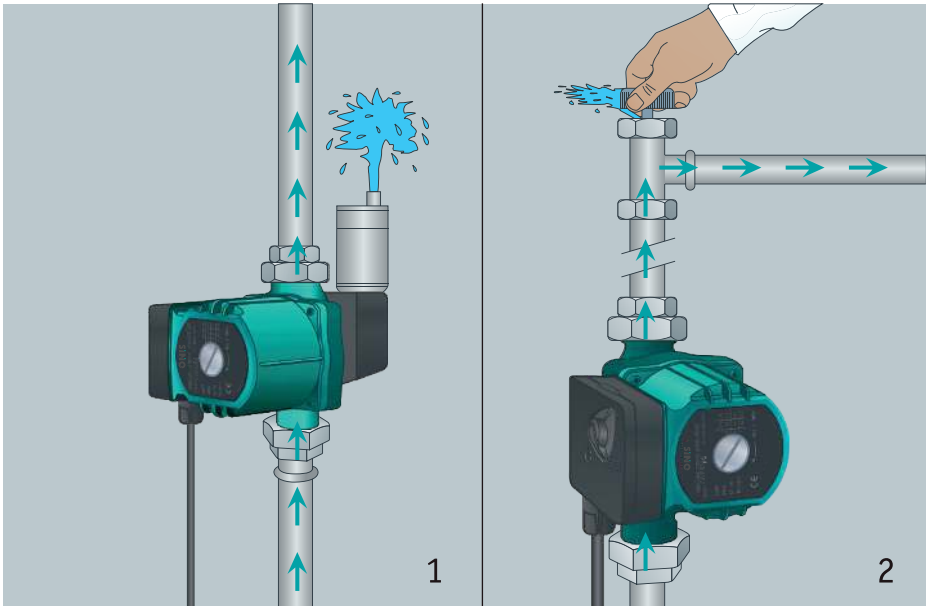

1. При установке автоматического воздушного клапана воздух и излишки воды будут сбрасываться через него.

2. При отсутствии автоматического воздушного клапана, установите воздушный клапан в самой высокой точке системы.

ВНИМАНИЕ!

Во время наполнения системы отопления водой рекомендуется открыть верхнюю заглушку на автоматическом воздушном клапане.

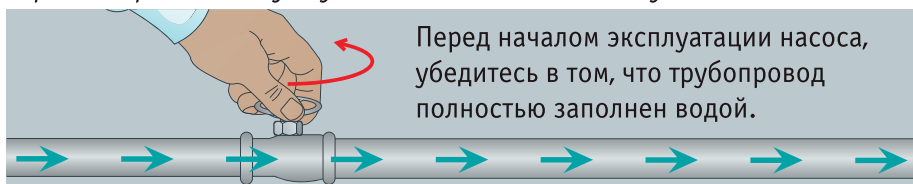

Перед началом эксплуатации насоса, убедитесь в том, что трубопровод полностью заполнен водой.

Запуск

1. Включите насос.
2. Выкрутите резьбовую пробку для удаления воздуха из насоса.

Установите переключатель режимов работы насоса в положение III*



Включите насос.

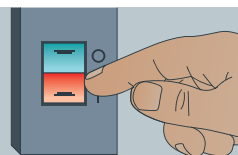

При помощи сервисного инструмента выкрутите болт.

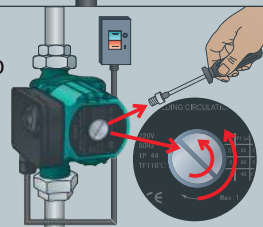

После того, как из отверстия потечёт струя воды, вкрутите болт обратно.

Осторожно! При удалении воздуха из насоса, возможно попадание горячей воды на открытые участки тела.

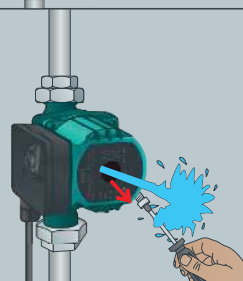

*-Для насосов серии CWR

5. Возможные неисправности.

Неисправность	Причина	Устранение
Насос работает, но не создаёт давление	входной кран закрыт	откройте кран
	воздушная пробка в системе	удалите воздух из системы в соответствии с руководством.
Насос не работает	кабель питания не подсоединён к электросети	убедитесь в том, что кабель питания подсоединён к электросети
	перегорел предохранитель	замените предохранитель
	вышел из строя конденсатор	замените конденсатор
	крыльчатка насоса заблокирована волокнистыми включениями или иными материалами	удалите загрязнения мешающие нормальной работе насоса
Посторонние шумы в системе	внутренние части насоса засорены	очистите насос
	мощность подачи установлена на слишком большое значение	понижьте мощность работы насоса
	воздушные пробки в системе	удалите воздух из системы в соответствии с руководством

6. Комплектация.

Наименование	Количество, шт.
Насос в сборе	1
Гайки соединительные	2
Руководство по эксплуатации	1
Упаковка	1

Основные компоненты, составляющие систему отопления с принудительной циркуляцией ей теплоносителя

рис.1

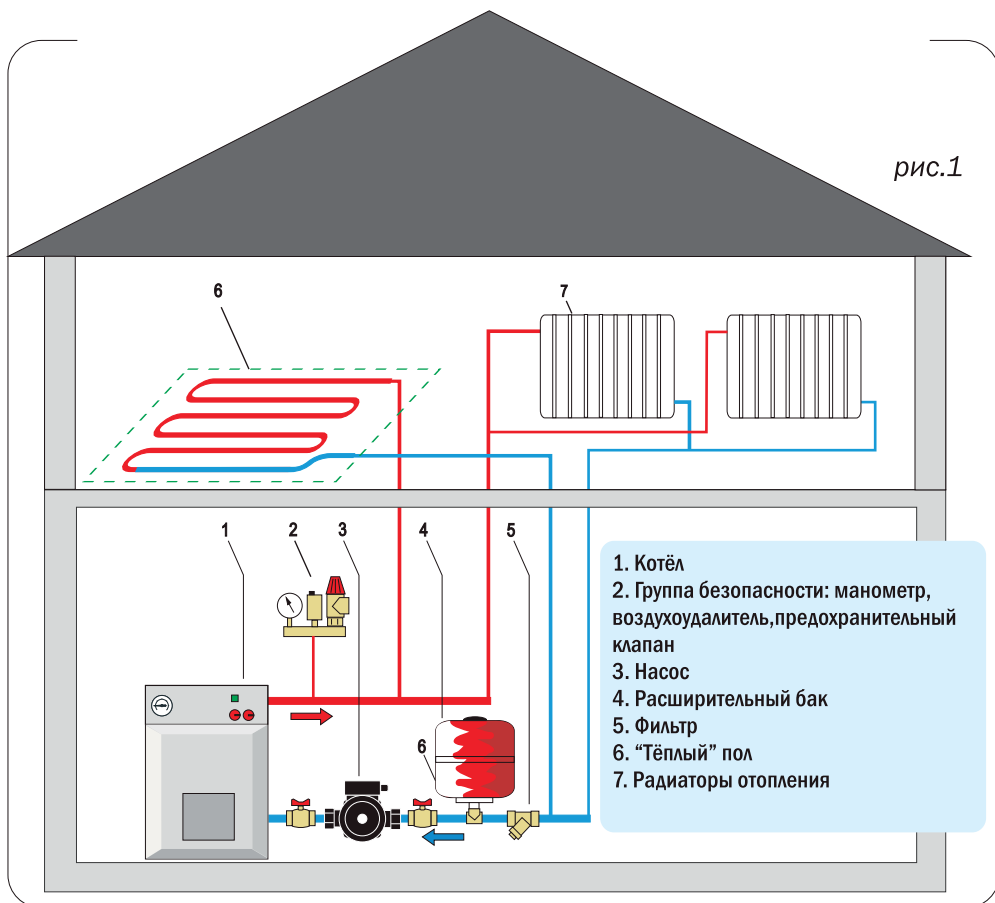

7. Гарантийные обязательства

Гарантийный срок хранения – 12 месяцев.

Гарантийный срок эксплуатации – 24 месяца с даты продажи, но при отсутствии на паспорте штампа с указанием даты продажи, гарантийный срок исчисляется с даты изготовления (окончательный срок гарантии устанавливается непосредственно продавцом, но не может превышать 24 месяца). Претензии не принимаются во всех случаях, указанных в гарантийном талоне, при отсутствии даты продажи и штампа магазина (подписи продавца) в данном руководстве по эксплуатации, отсутствии гарантийного талона.

Гарантийные обязательства не распространяются на неисправности изделия, возникшие в результате:

1) несоблюдения пользователем предписаний данного руководства по эксплуатации, механического повреждения, вызванного внешним ударным или любым иным воздействием, использования изделия не по назначению;

2) стихийного бедствия, действия непреодолимой силы (пожар, несчастный случай, наводнение, удар молнии и др.), неблагоприятных атмосферных и иных внешних воздействий на изделие, например, таких как: перегрев, размораживание, агрессивные среды и т.д.;

3) использования некачественных расходных материалов и запчастей, наличия внутри изделия посторонних предметов;

4) вскрытия мотора или ремонта вне уполномоченного сервисного центра, к безусловным признакам которых относятся: сорванные гарантийные пломбы, заломы на шлицевых частях крепежных винтов, частей корпуса и т.п.

5) на принадлежности, запчасти, вышедшие из строя вследствие нормального износа, и расходные материалы, такие как: уплотнительные прокладки, сальники, крыльчатки и т. д. Гарантийный ремонт не производится, если деталь, которая подлежит замене, является быстроизнашивающейся!;

6) ненадлежащего обращения при эксплуатации, хранении и обслуживании (наличие ржавчины и минеральных отложений, засоры, забивание внутренних и внешних полостей изделия песком, грязью и т.д.).

Изготовитель обязуется в течение гарантийного срока эксплуатации безвозмездно исправлять дефекты продукции или заменять ее, если дефекты не возникли вследствие нарушения покупателем правил пользования продукцией или правил ее хранения.

Гарантийный ремонт (безвозмездное устранение недостатков/поломки) изделия производится по предъявлении гарантийного талона, а послегарантийный – платно, в специализированных ремонтных мастерских. Изготовитель не принимает претензии на некомплектность и механические повреждения изделия после его продажи.

Гарантийный талон

Изготовителя следующей продукции ONIS

Бесшумный циркуляционный насос с экранированным ротором серии CWR

Наименование изделия:	
Серийный номер:	
Наименование и адрес торговой организации:	
Печать торговой организации и подпись продавца:	
Дата продажи:	
Срок действия гарантии:	

С условиями и сроком гарантии, предложенными продавцом и указанными в гарантийном талоне, согласен.

Изделие проверено и является исправным на момент покупки, изделие получено в полном комплекте, претензий к внешнему виду не имею.

ФИО и подпись Покупателя

Приобретенное изделие Вы можете обменять или сдать на гарантийный ремонт в ближайший сервисный центр.

Телефоны отдела продаж: 8 (800) 500-63-17

E-mail: info@onispump.ru

Официальный сайт: www.onispump.ru

Изготовитель: ООО «ОНИС»

Для заметок



РУКОВОДСТВО ПО ЭКСПЛУАТАЦИИ БЕСШУМНОГО
ЦИРКУЛЯРНОГО **HACOSA** С ЭКРАНИРОВАННЫМ
РОТОРОМ СЕРИИ **CWR**



www.onispump.ru

ООО «ОНИС»



8(800) 500-63-17



info@onispump.ru